

PHARMA  
BIOTECH

- > SECTIONNEMENT / RÉGULATION
- > PROTECTION
- > TRANSFERT

Une gamme complète  
adaptée aux fluides purs



**Solyro**

ARUBIX  
Company

VOTRE PARTENAIRE EN MAÎTRISE DE FLUIDES

# VANNES DE SECTIONNEMENT

Solyro

ARUBIX  
Company

## ROBINETS À TOURNANT SPHÉRIQUE

- ▶ Robinets à tournant sphérique manuels / motorisés
- ▶ Inox 316L, 1.4435 BN2...
- ▶ Raccordement à souder ou à clamp ASME BPE, ISO, DIN du DN08 au DN150
- ▶ Option avec sièges coquillés
- ▶ Ra < 0.5 µm
- ▶ Agrément FDA, USP class VI, CE 1935/2004...
- ▶ Passage Full-bore / True-bore



## VANNES À MEMBRANE

- ▶ Vannes à membrane forgées, moulées, embouties, tandem, bloc usiné
- ▶ Raccordement à souder ou à clamp ASME BPE, ISO, DIN...
- ▶ Membrane PTFE/EPDM, EPDM...
- ▶ Ra de 0.8 µm à 0.4 µm
- ▶ Agrément FDA, USP class VI, CE 1935/2004...



## CLAPETS / CONTRÔLEURS DE CIRCULATION

- ▀ Raccordement à souder, à clamp ASME BPE, ISO, DIN ...
- ▀ Joint EPDM ou FKM/FEP...
- ▀ Ra de 0.8  $\mu\text{m}$  à 0.25  $\mu\text{m}$
- ▀ Agrément FDA, USP class VI, CE 1935/2004...



## PROTECTION

- ▀ Soupapes à clamp ASME BPE, Disques de rupture, Casse-vidé
- ▀ Ra 0.38  $\mu\text{m}$
- ▀ Inox 316L, 1.4435 BN2...
- ▀ Version compacte
- ▀ Détection en option
- ▀ Agrément FDA, USP class VI, CE 1935/2004...



# DÉTENDEURS PURGEURS ET FILTRES

Solyro

ARUBIX  
Company

## DÉTENDEURS

- ▶ Détendeurs à action directe manuels / pilotés
- ▶ Pour gaz (vapeur, air comprimé, azote...), liquides
- ▶ Large choix de plage de détente de 5 mbar à 8 bar
- ▶ Modèle en ligne et en équerre
- ▶ Inox 316L
- ▶ Raccordement à souder ou à clamp ASME BPE, ISO, DIN du DN15 au DN50
- ▶ Ra < 0.5 µm
- ▶ Port pour manomètre en option
- ▶ Agrément FDA, USP class VI, CE 1935/2004...



## PURGEURS

- ▶ Purgeurs thermostatiques
- ▶ Raccordement à souder ou à clamp ASME BPE, ISO, DIN du DN15 au DN25
- ▶ Ra < 0.5 µm
- ▶ Bonne évacuation d'air au démarrage
- ▶ Collier clamp SAFETY en option
- ▶ Entrée/sortie configurable

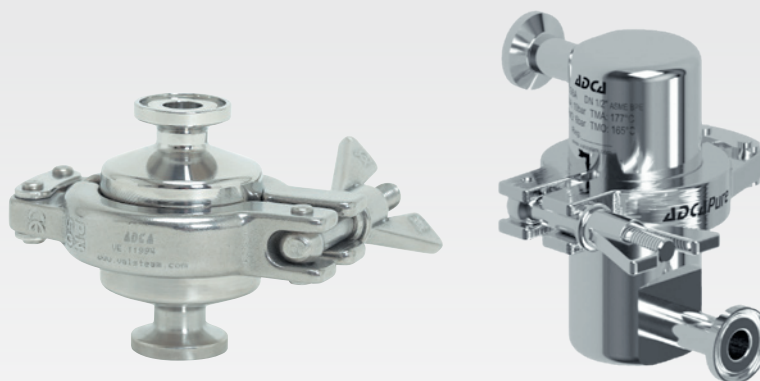

## FILTRES, SÉPARATEURS

- ▶ Raccordement à clamp ASME BPE, ISO, DIN du DN15 au DN50
- ▶ Différents seuils de filtration : 1 µm, 5 µm et 25 µm
- ▶ Drain de purge des condensats en option
- ▶ Évent en option

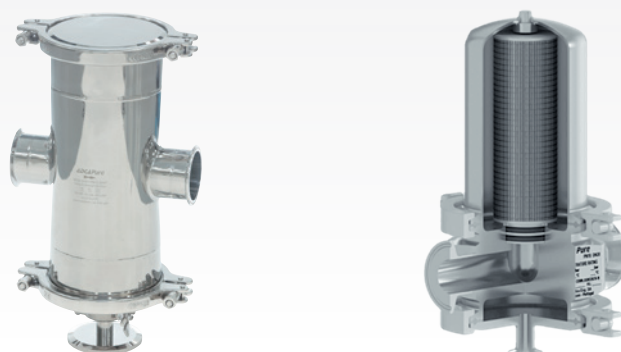

# RÉGULATION ET INSTRUMENTATION

Solyro

ARUBIX  
Company

## VANNES DE RÉGULATION

- ▶ Vannes de régulation 2 voies, 3 voies...
- ▶ Inox 316L, 1.4435 BN2
- ▶ Raccordement à souder ou à clamp ASME BPE, DIN du DN08 au DN100
- ▶ Ra < 0.5 µm
- ▶ Agrément FDA, USP class VI, CE 1935/2004...
- ▶ Positionneur électropneumatique, version ATEX...



## INSTRUMENTATION

- ▶ Mesure de pression (indication locale, transmetteur, pressostat)
- ▶ Mesure de température (indication locale, transmetteur, thermostat)
- ▶ Mesure de niveau (contacteur, transmetteur)
- ▶ Mesure de débit (indication locale, transmetteur, contacteur)
- ▶ Agrément FDA, USP class VI, CE 1935/2004...



# POMPES ET ACCESSOIRES

Solyro

ARUBIX  
Company

## POMPES CENTRIFUGES

- ▶ Construction sans zones de rétention
  - ▶ Turbines semi-ouvertes, fermées ou à passage intégral
  - ▶ En option Ra 0.4 µm
  - ▶ Auto-amorçante à canal latéral
- ▶ POMPES À LOBES
- Passage de solides
  - Vitesse de rotation faible pour liquides craignant le cisaillement
  - Plusieurs formes de lobes

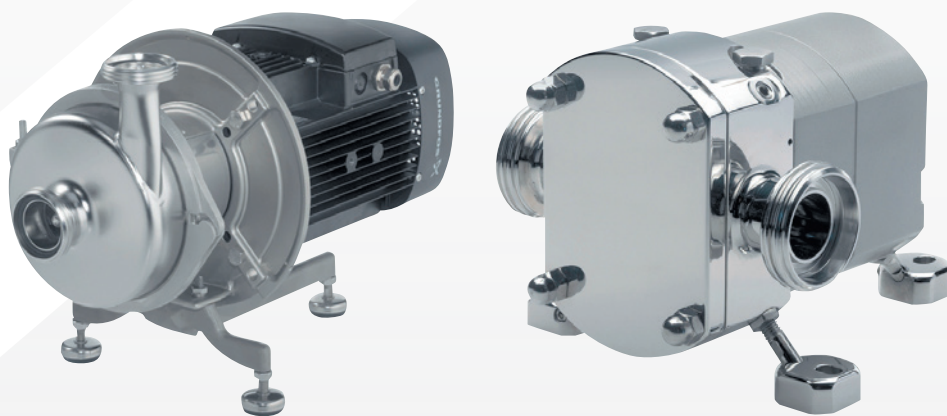

## ACCESSOIRES

- ▶ Ferrules clamp ISO, DIN, ASME BPE en inox 316L, Ra = 0.4 µm
- ▶ Colliers clamp inox 316 simple/double articulation, haute pression, Safety...
- ▶ Joints GYLON®, PTFE, EPDM, VITON®...
- ▶ Pièges à CO<sub>2</sub>
- ▶ Séparateurs vapeur
- ▶ Flexibles
- ▶ Certificat 3.1, Agrément FDA, USP Class VI, CE 1935/2004...



► Nous pouvons proposer des solutions complètes sur mesure, adaptées à vos applications :

- Poste de détente complet
- Système d'inertage de cuve
- Solution sur skid

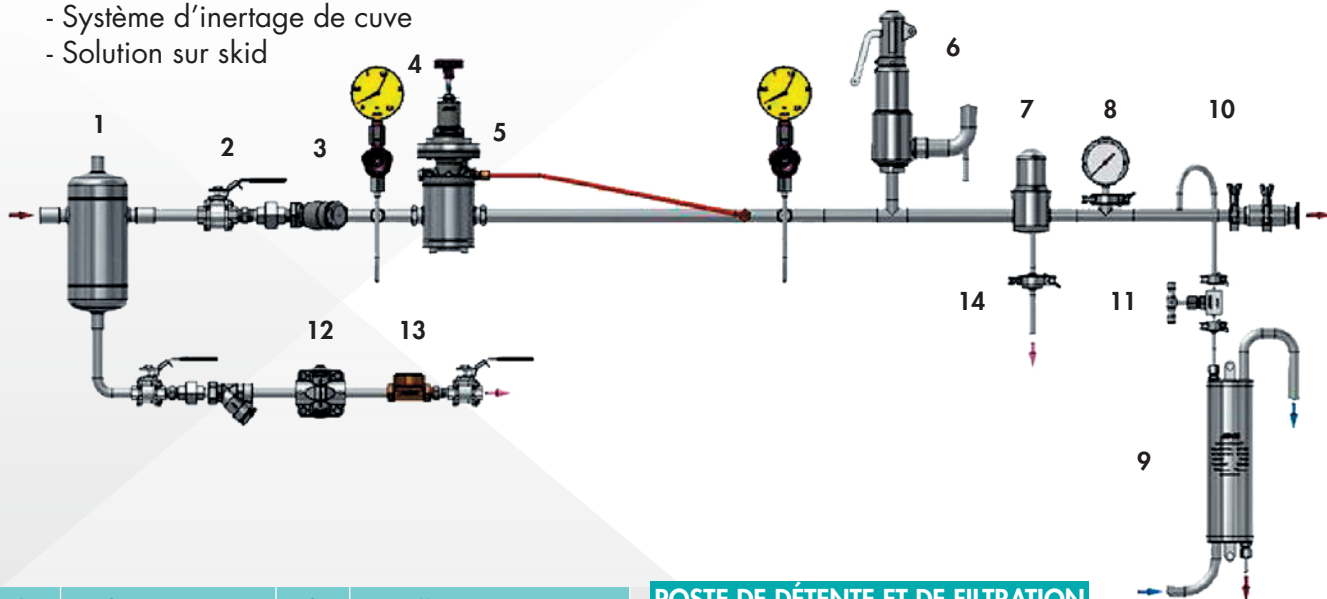

1	Séparateur vapeur	8	Manomètre aseptique
2	Robinet d'isolement	9	Échantillonneur aseptique
3	Filtre en Y à tamis	10	Clapet anti-retour aseptique
4	Manomètre	11	Robinet à pointeau aseptique
5	Détendeur piloté	12	Purgeur à flotteur
6	Soupape de sécurité	13	Contôleur de circulation
7	Filtre vapeur propre	14	Purgeur thermostatique aseptique

## POSTE DE DÉTENTE ET DE FILTRATION

### POUR TRANSFORMATION DE VAPEUR INDUSTRIELLE EN VAPEUR PROPRE

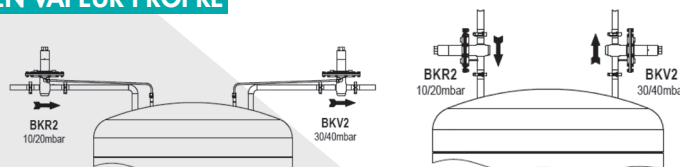

## AUTRES SERVICES PROPOSÉS PAR SOLYRO



Diagnostic purgeurs vapeur



Atelier de montage et motorisation de vannes

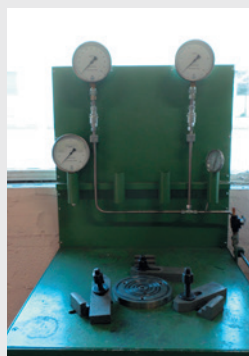

Banc de tarage de soupapes et tests de vannes



Laboratoire d'étalonnage et de montage d'instruments sur séparateurs BAUMER



- Dossiers techniques  
- Exécution plans 3D  
- Veille normative

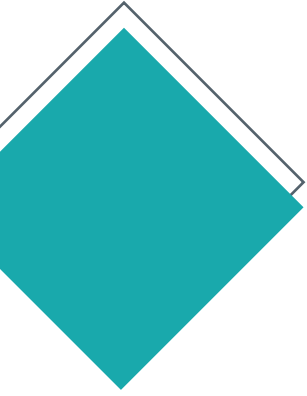

# Solyro

A RUBIX  
Company

**Société Lyonnaise de Robinetterie**

33, av. Franklin Roosevelt - 69150 Décines Charpieu - France

+33 (0)4 78 58 34 81

mail@solyro.com

[www.solyro.com](http://www.solyro.com)

[LinkedIn SOLYRO](#)

CERTIFIÉ  
ISO 9001-14001

